

Hineinsetzen der Nadeinfädler einer Brother Nähmaschine

Der Nadeinfädler besteht aus drei Teilen (siehe Foto) zusammen. Sie müssen diese Stücke zusammen setzen nach der Zeichnung hierunten.



Abb. 1



Abb.2

Wenn Sie die Teile zusammengebaut haben, sollten Sie folgendes sehen:



Abb. 3

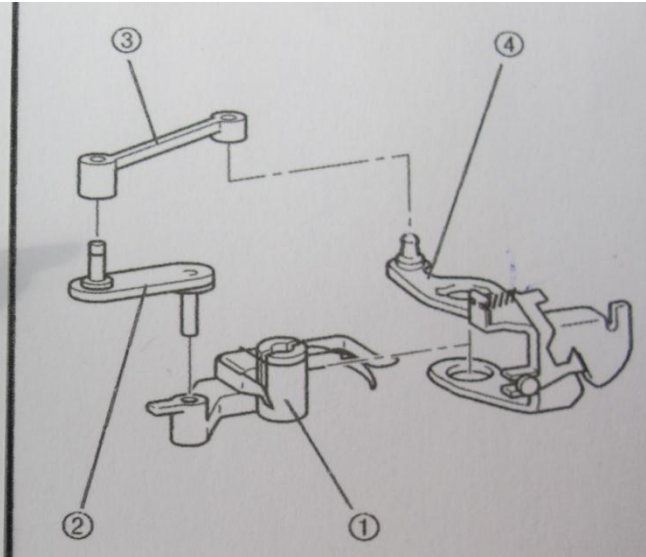

Abb.4



Abb.5

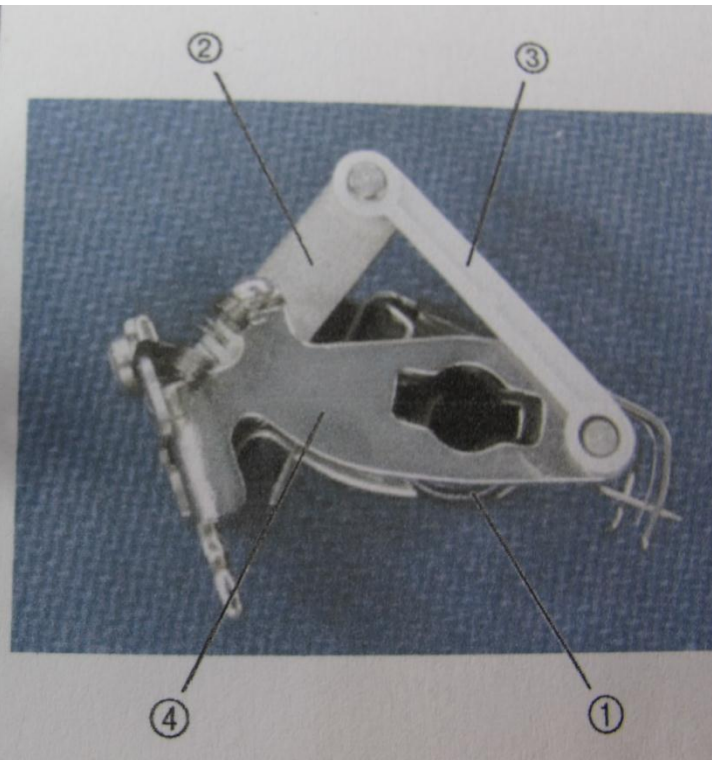

Abb. 6

Schieben Sie diese Montage auf der Achse links des Nähfußes an der Nähmaschine (siehe Foto). Die hinausstechende Teile sollen genau in die Schlitze der Nadeleinfädler fallen.

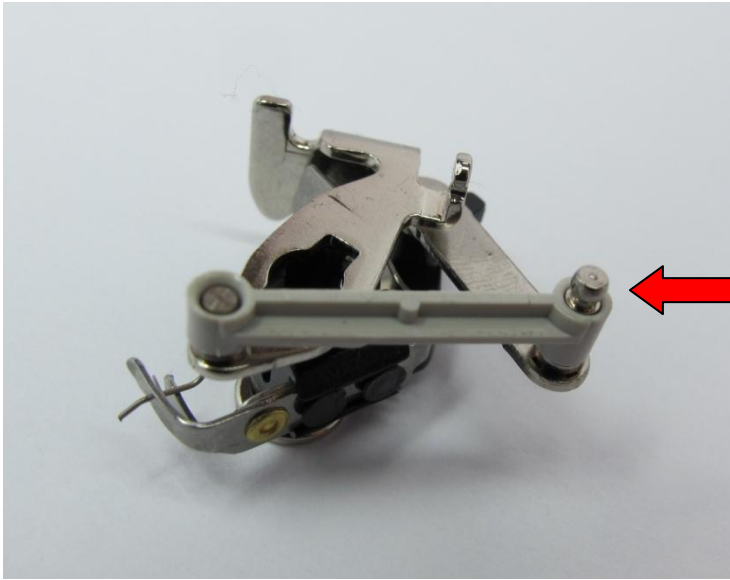

Abb.7

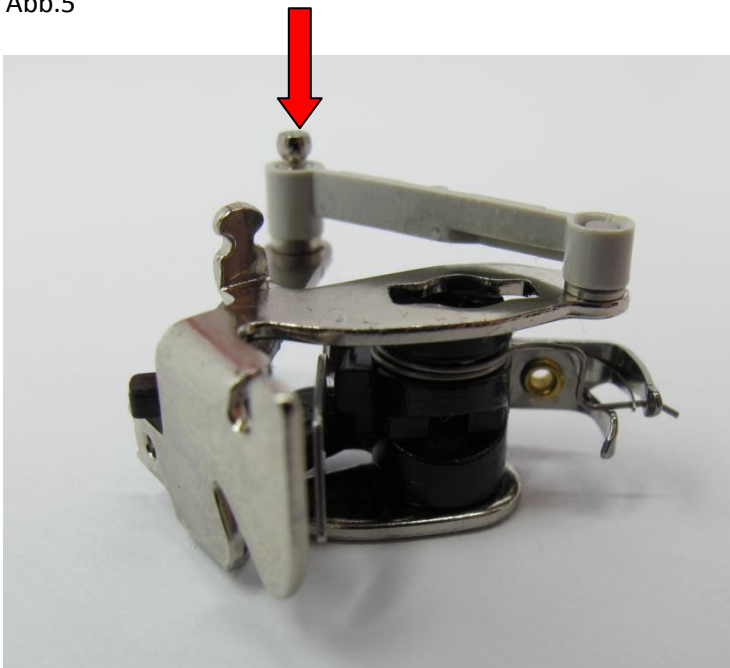
Wenn der Nadeleinfädler auf die Maschine platziert ist, können Sie überprüfen, ob es korrekt funktioniert, indem Sie den Hebel auf der linken Seite der Maschine nach unten drücken.



Abb.8

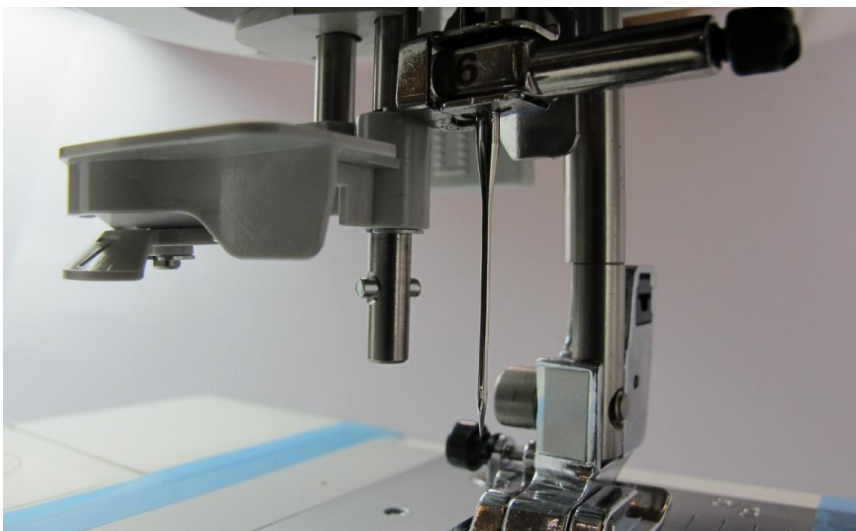

Abb.9

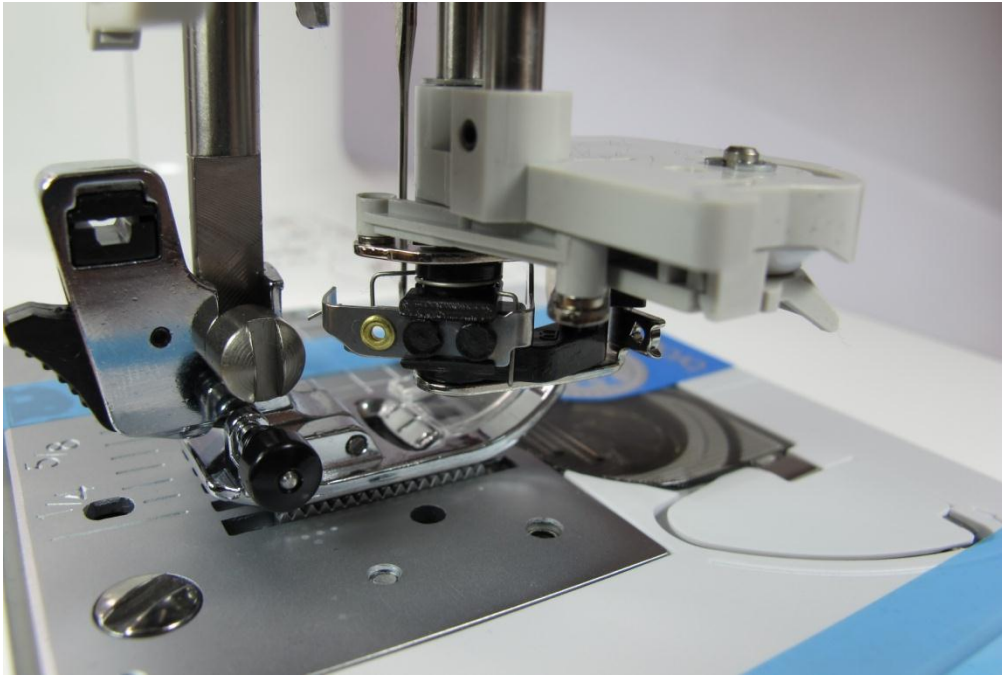
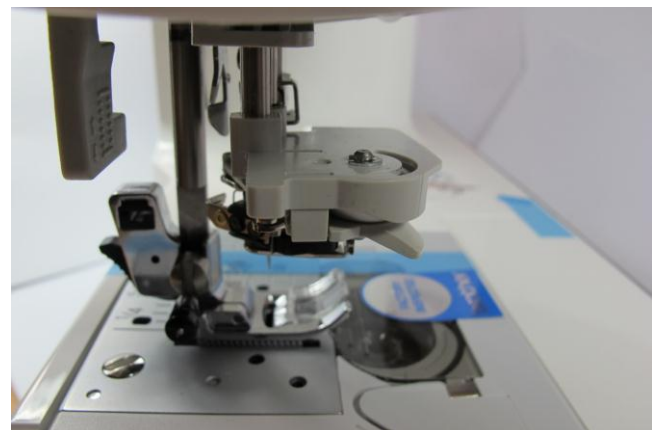

Abb. 10

Beachten Sie, dass der vorstehende Stift des Bauteils 2 (Siehe Abbildung 2) in den Schlitz sein sollte. Dieser Stift ist markiert mit einem roten Pfeil auf den Zeichnungen 3,5,6 und 8.

Dies ist der Stift, die der Nadeleinfädler dreht, um den Faden durch die Nadel zu nehmen.

Dreht der Nadeleinfädler nicht, dann ist die Stift nicht richtig im Schlitz.